

Neue Abiturprüfungsordnung

AbiPrO 2010

L. Cornelius-Horstmann

Abiturprüfungsordnung





Ablauf

- Überblick über die Hauptphase
- Die Qualifikationen:
 - Gesamtqualifikation
 - Profil
 - Qualifikation im Block I
 - Qualifikation im Block II
- Rücktritt
- FHR

Hauptphase



Hauptphase

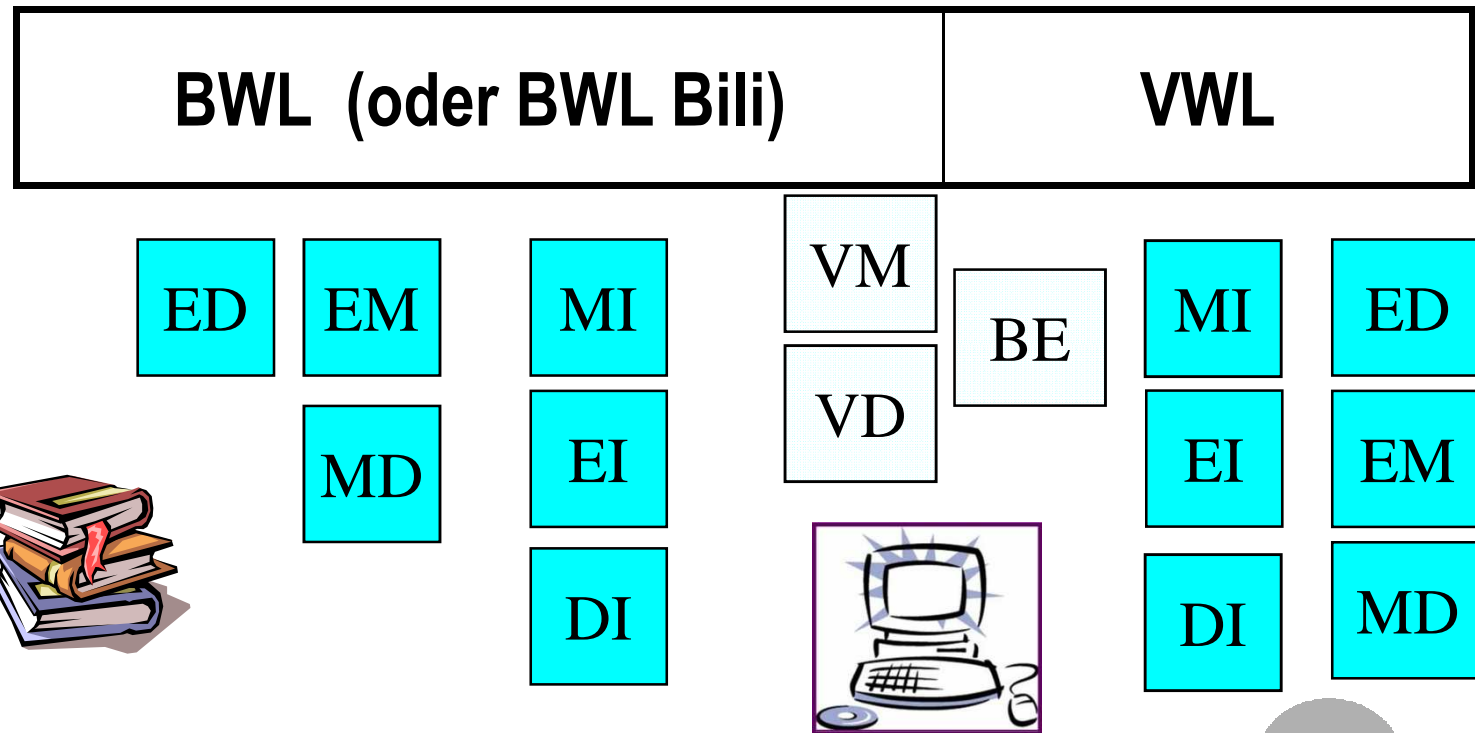

... an der **BBS Wirtschaft I**





Hauptphase

- Nach der LK-Wahl steht die Kombination fest
- Alle Noten aus 12/1 bis 13/2 stehen im Abiturzeugnis
- Jeder Schüler entscheidet sich für ein Abitur-Profil
- Zahlreiche Noten müssen eingebracht werden (Qualifikation)

Gesamtqualifikation

- Qualifikation im Block I
§ 10 (Qualifikationsphase) (E1)
- Qualifikation im Block II
Prüfungsqualifikation
§12 (Abiturprüfung) (E2)



Gesamtqualifikation

Um den Überblick zu behalten ist es sinnvoll, eine Punkte-Kredit-Karte zu führen:



Punkte-Kredit-Karte

Herr / Frau

geboren am / / 19 in

wohnhaft in

Stammkursleiter(in):

Eintritt ins WG _____

Wiederholung:

Keine 2. Pflichtfremdsprache in Kl. 7–10

Qualifikation im Block 1								
Fach	PF	12/1	12/2	13/1	13/2	Anzahl eingetr. Kurse	Summe	Summe doppelt
	1							
	2							
	3							
	4							

Qualifikation im Prüfungsbereich				
Prüfungsfach	Punktzahlen Prüfungsergebnis			
	schriftlich	mündlich	vierfach	fünffach
1.				
2.				
3.				
4.				
Ergebnis Block 2 (mindestens 100, höchstens 300 Punkte)				

Abiturprüfungsordnung

Zusätzlich festzulegen: Profil

mathem.-naturw. Prüfungsprofil

- Mathematik,
- eine Naturwissenschaft,
- ein Fach aus dem gesellschaftswissenschaftlichen Aufgabenfeld
- sowie entweder Deutsch oder eine Fremdsprache,

sprachliches Prüfungsprofil

- Deutsch,
- eine Fremdsprache,
- ein Fach aus dem gesellschaftswissenschaftlichen Aufgabenfeld
- sowie entweder Mathematik oder eine Naturwissenschaft.

Qualifikation im Block I

Wann?

Erste Hürde:
nach dem Zeugnis 13 / 1

Was ist zu beachten?



Abiturprüfungsordnung



Qualifikation im Block I

Sie müssen die Qualifikation nach
13/2 erreichen können!





Qualifikation im Block I

Wann?

Die eigentliche Einbringung erfolgt nach dem Zeugnis 13 / 2

Was ist zu beachten?



Abiturprüfungsordnung



Qualifikation im Block I

- Insgesamt sind 36 Halbjahresnoten (12 LF-Noten, 24 GF-Noten) einzubringen
- Zwei Leistungsfächer zählen je doppelt (= 8 Noten, zählen für 16, damit hat man $36 + 8 = 44$ Halbjahresnoten)
- Jeder wählt ein Profil:
 - Sprachliches Profil
 - Mathematisch-naturwissenschaftliches Profil

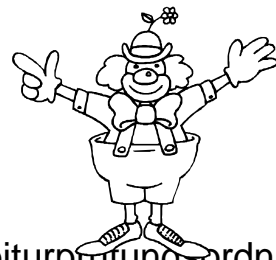

Abiturprüfungsordnung



Qualifikation im Block I

- Jeder muss komplett einbringen:
 - Deutsch
 - Mathematik
 - Eine fortlaufende Fremdsprache
 - Naturwissenschaftliches Fach
 - Künstlerisches Fach

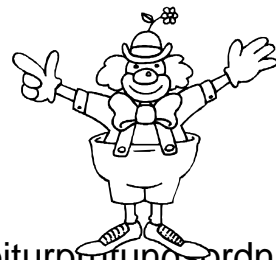

Abiturprüfungsordnung



Qualifikation im Block I

■ Außerdem:

- 13/2 Ergebnis aus dem wirtschaftlichen Grundfach und aus Gemeinschaftskunde
- 13/2 Ergebnis aus der 2. FS für Anfänger
- Maximal 3 Sportkurse

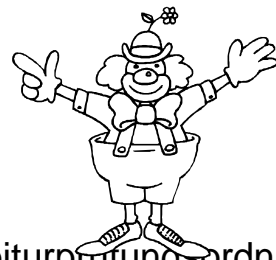

Abiturprüfungsordnung



Das gibt aber noch keine 36 Kurse!



Die restlichen Kurse bestimmt



der Schüler selbst . .

Abiturprüfungsordnung, **aber ...**



Dabei gelten folgende Regeln:



- Wenn ein Fach eingebracht wird, muss immer das 13/2-Ergebnis dabei sein.
- Insgesamt dürfen **höchstens 7 Halbjahres-ergebnisse unter 05 Punkten** sein!!

.. und ...



Qualifikation im Block I

Das Gesamtergebnis in Block I errechnet sich folgendermaßen:

$$\text{Gesamtergebnis in Block I} = \frac{\text{Gesamtpunktzahl der eingebrachten Kurse}}{44} \cdot 40$$

(mathematische Rundung bei nicht ganzzahligem Ergebnis)

Dabei resultiert der Nenner von 44 aus den 36 einzubringenden Kursen plus acht Kursen, die sich aus den beiden doppelt gewichteten Leistungsfächern ergeben.



Welches Ergebnis muss man
dabei erreichen?

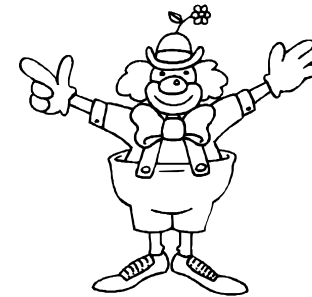

Mindestens 200 von
600 möglichen Punkten



Wie kann man scheitern??

- .. wenn man in einem einzubringenden Fach 00 Punkte hat
- .. wenn man mehr als 7 „Unterkurse“ einbringen müsste
- .. wenn man weniger als 200 Punkte erreicht



Abiturprüfungsordnung



Was muss man beachten??

- Profil geeignet wählen – ungeschickte Wahl zieht ein 5. Prüfungsfach nach sich!
- Ein Leistungsfach zählt weniger stark
- Einbringung der 2. Fremdsprache ist oft sehr geschickt!



Abiturprüfungsordnung



Qualifikation im Block II

= Die Abiturprüfung

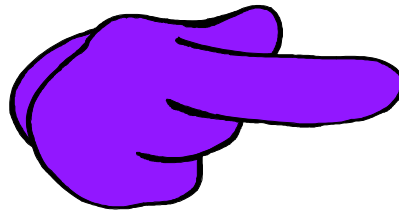

Abiturprüfungsordnung



Qualifikation im Block II

Wann?

Nach dem Ende des Unterrichts
in 13 / 2

Was ist zu beachten?



Abiturprüfungsordnung



Qualifikation im Block II

- Schriftliche Prüfungsfächer: die drei Leistungskurse
- Mündliches Prüfungsfach: mindestens ein Grundfach – je nach Profil (Vorschriften beachten!!)
- In jedem schriftlichen Prüfungsfach kann man zusätzlich eine freiwillige mündliche Prüfung absolvieren



LK-Kombi	LF			GF alle Schüler haben Religion/Ethik, gk, Sport, NW, künstl. Fach (in 12 - dann haben alle 2 Stunden mehr)								Mdl. Abiturprüfung				
	jeweils 15 Std			d	e	m	iv	bwl	vwl	frz/ span	r/gk/nw/s po	Summe	nw Profil		sprachl. Profil	
4	BWL	E	M	3			2		2	3	8	33	nw / iv		d	
5	BWL	E	D			3	2		2	3	8	33	-----	-----	m / nw	
6	BWL	M	D		3		2		2	3	8	33	nw / iv		fs	
7	VWL	E	M	3			2	2		3	8	33	nw / iv		D	
8	VWL	E	D			3	2	2		3	8	33	-----	-----	m / nw	
9	VWL	M	D		3		2	2		3	8	33	nw / iv		fs	
10	BWL	I	M	3	3				2	3	8	34	d / fs		-----	-----
11	BWL	I	D		3	3			2	3	8	34	m		m / nw	e
12	BWL	I	E	3		3			2	3	8	34	m		m / nw	d
13	VWL	I	M	3	3			2		3	8	34	d / fs		-----	-----
14	VWL	I	D		3	3		2		3	8	34	m		m / nw	e
15	VWL	I	E	3		3		2		3	8	34	m		m / nw	d

Qualifikation im Block II

Qualifikation im Block II (Prüfungsbereich)					
	Prüfungsergebnis				
	schriftlich	mündlich	vierfach	fünffach	
1.					
2.					
3.					
4.					
5.					
Besondere Lernleistung		einfach		vierfach	
Punktsumme (mindestens 100, höchstens 300 Punkte)					

oder

Mind.
2 mal 05

Mindestens
3 mal 05



..und was muss da
rauskommen?

Mindestens 100 Punkte (von
300 möglichen)

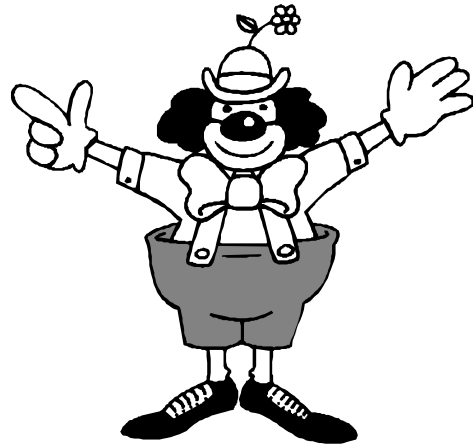

Abiturprüfungsordnung



Wie kann man scheitern??

- .. wenn man die Mindestpunktzahl in mindestens 2 (oder 3) Fächern nicht erreicht*)
- wenn man weniger als 100 Punkte*) insgesamt erreicht

*) ggf. trotz mündlicher Nachprüfung im LF



Abiturprüfungsordnung



Rücktritt

Ende Halbjahr 12/2, 13/1 oder 13/2

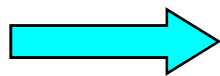

Rücktritt um ein volles Schuljahr

- Bei der Wiederholung ab 13/1: nur mit der begonnenen Fächerkombination
- Nur die Ergebnisse des "zweiten Durchganges" einbringen.
- Nach Beginn der Abiturprüfung ist kein Rücktritt mehr möglich.



Rücktritt

- Nur möglich, falls nicht bereits 8 Halbjahre in der Oberstufe verbracht wurden.
- Aber: Bei **Nichtbestehen** der Abiturprüfung ist trotzdem eine Wiederholung möglich.





Fachhochschulreife

- Bei Abbruch Ende der Halbjahre 12/2, 13/1 oder 13/2: Erwerb der Fachhochschulreife beantragen
- Bescheinigung möglich, wenn eine festgelegte Qualifikation erreicht wird
- Mit einer Berufsausbildung / Praktikum berechtigt diese Bescheinigung zum Studium an (Fach)Hochschulen



Alles soweit klar??

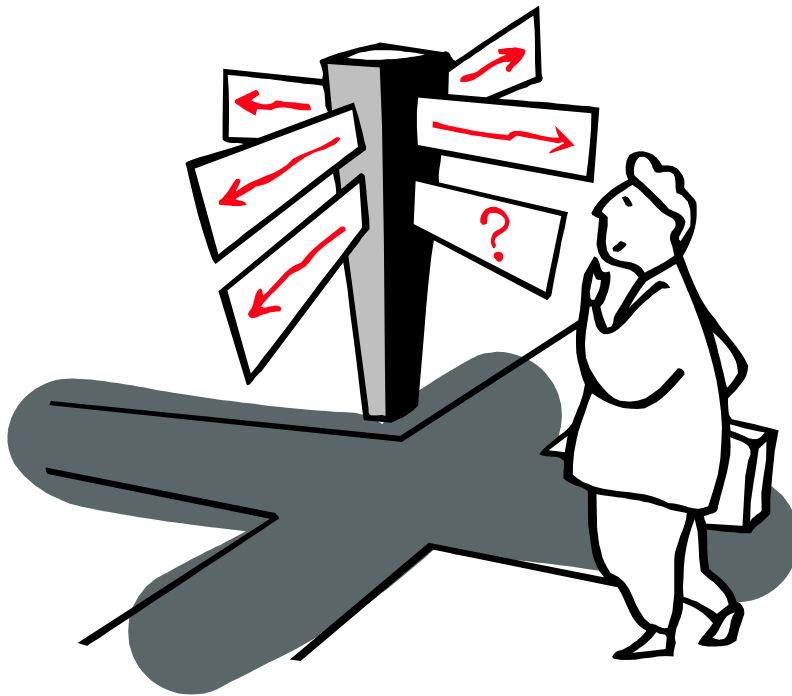

Wenn nicht: Fragen Sie mich!

Abiturprüfungsordnung